

取扱説明書

この度はBLITZ AIR CLEANERを御買い求め頂き誠にありがとうございます。
作業に入る前に必ずパーツリストを確認して部品がすべて揃っている事を確認してください。

- 商品名(コードNo.) : SUS POWER AIR CLEANER (26286)
SUS POWER CORE TYPE LM (56286)
SUS POWER CORE TYPE LM RED (59286)

※CARBON POWER AIR CLEANER及びADVANCE POWER AIR CLEANERは適合不可となります。
補修品をご購入される際はご注意ください。

- 装着可能車輛 適合情報は変更される場合があります。詳しくは弊社Webサイトをご覧ください。

車名 : SUBARU / WRX S4
型式 : VBH
エンジン : FA24
年式 : 2021/11-

- 重要事項 本製品を装着される前に必ずお読みになり、よくご理解ください。



















警告 このラベルは、死亡または重症を負うことにある可能性がある危険性を示しています。十分ご注意ください。

- ・取り付けに関しては必ず認証整備工場などの資格のある専門店で作業を行ってください。
製品の装着にあたっては取り付け作業が責任を負うことになります。必ず本書をよく読み理解した上で作業を行ってください。
- ・作業時は平坦かつ安全な場所でパーキングブレーキ等を作動させて車両を確実に停止させてください。また必ずエンジンを停止させ、エンジン及び周辺部品が完全に冷えた状態で作業を行ってください。身体障害及びやけどの原因となります。
- ・自動車メーカー発行の作業手順書(修理書)の記載内容を確認し指示に従って、指定された締め付けトルクでトルクレンチなどを使用して確実に装着してください。製品によって作業スペースが狭く通常のラチェットレンチやソケットレンチ等が使用できない場合がございます。適正な工具を使用して適宜作業を行ってください。車種によってボルト、ナット等の部品は再使用できない場合があります。
- ・コネクタを外す場合、ハーネスを引っ張らず、必ずコネクタを持って取り外してください。
- ・本製品の取付け時に、電気配線や配管類を傷つけないよう注意してください。
ショートなどによる火災、電装部品・エンジン・車両の破損の原因となります。
- ・本製品は、各車型(型式別)専用に設定されております。適合車型以外への取り付けや改造、また加工は絶対に行わないでください。
加工・分解・改造等の形跡が見られる場合、クレーム・修理の対象外とし、車両故障や事故が発生した場合でも、弊社では一切の責任を負うことができませんのでご了承ください。



注意 このラベルは、軽傷または中程度の傷害を負うことにある可能性がある危険性、及び物的障害の可能性のある危険性を示しています。十分ご注意ください。

- ・本製品はノーマル車輛を基準に製作されています。メーカー純正部品及び弊社製品以外の社外品(マフラー、ECU、パイピングKIT、ブローオフバルブ等)を装着されている場合の製品の不具合、マッチングの不具合、破損等に関して一切保証は致しかねます。
またこれら社外品を装着している場合や事故歴のある車輛は本製品の装着ができない場合があります。
- ・出力向上等に伴うエンジン本体及び駆動系部品の破損等に関しての保証は致しかねます。
- ・装着後はエンジンを始動し、エンジン及び周辺部品と干渉していないことを確認してください。
またボンネットを閉めた時に製品がボンネット及び周辺部品と干渉していないことを確認してください。
- ・装着後は定期的に各部の緩みがないか点検・確認し、適宜調整してください。
- ・異物の混入によるエンジン破損を防止する為に作業中は各部品に封をする等、異物が入らないよう注意してください。
- ・取り外した純正部品は大切に保管してください。製品の検査や修理の際、取り外した純正部品を一時的に使用していただく場合がございます。また取扱説明書も紛失しないように大切に保管してください。
- ・クリーナーの構造上内部に水が浸入しやすいので雨天時でのサーキット走行及び全開走行はお避けください。
- ・洗車時には特に注意を払いエンジンルームへ水が浸入しないようにお願いします。また、スチーム洗車を行う場合はグリルやバンパー繋ぎ目などフィルター付近に直接水を当てないでください。

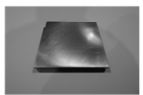
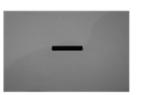
■ パーツリスト ■													
エアフロアダプター		アダプター		インシュレーター		変換プレート		アダプタースペーサー		ステー		Oリング	
	1		1		1		1		1		1		1
ボルトM6×15		ボルトM6×20		ボルトM6×25		ボルトM6×30		カラー		スペーサーM4		ナットM6	
	2		3		1		1		1		2		1
ナベネジM4x12		皿ネジM4x8		ヒートプレート		緑ゴム							
	2		2		1		1						

<SUS POWER AIR CLEANER をご購入の方は以下の内容をご確認ください。>

■ パーツリスト ■													
クリーナー本体		クリーナーバンド											
	1		1										

■ 製品のメンテナンスについて

- ・定期的にコア本体を取外し、中性洗剤で洗浄してください。性能維持のために5000Kmごとの洗浄を推奨いたします。

<SUS POWER CORE TYPE LM, LM RED をご購入の方は以下の内容をご確認ください。>

■ パーツリスト ■													
クリーナー本体		クリーナーバンド		アダプターテープ									
	1		1		1	20mm x 500mm							

■ キット取り付け前に

キットを取り付けする前にアダプターとコア本体を仮組みしてください。

アダプターとコア本体に隙間が多い場合は、アダプターテープをアダプター外周部に貼り付けてください。

アダプターテープ貼り付け後、再度コア本体を仮組みしコア本体が取り付けできる事を確認してください。

■ 製品のメンテナンスについて

- ・フィルター部が汚れた場合はフィルター部とガスケットエレメント（別売り）を交換してください。

- ・センターボルトは工具を使用せずに手で締め付けてください。

※推奨トルク0.49～0.69N・m

※過剰な締め付けトルクによる破損につきましては、弊社は一切の責任を負いません。

作業は自動車メーカー発行の作業手順書、修理書の記載内容を確認し指示に従って行ってください。

■純正部品の取り外し

- 1) 純正クリーナーBOX及び導入ダクトを取り外します。



■キット取り付け

- 1) 取り外した純正クリーナーからエアフロセンサーを取り外します。
- 2) エアフロセンサーに装着されている純正Oリングは外さず、キット付属のOリングを追加して取り付けます。

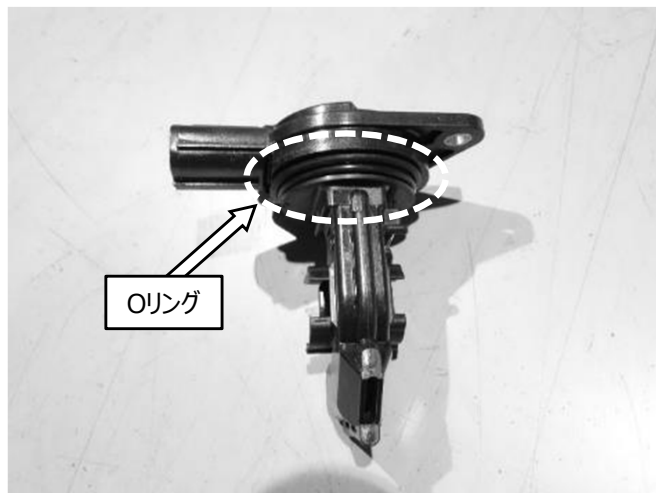
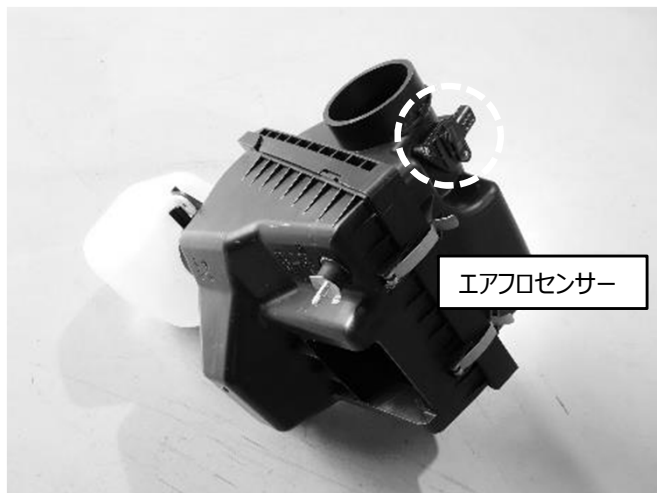

- 3) キット付属の皿ネジM4×8を 2ヶ使用してエアフロアダプターに変換プレートを取り付けます。
- 4) エアフロアダプターにOリングを取り付けた純正エアフロセンサーを取り付けます。
エアフロセンサーと変換プレートとの間に付属のスペーサーM4を2ヶ間に挟み、ナベネジM4×12を 2ヶ使用して取り付けます。

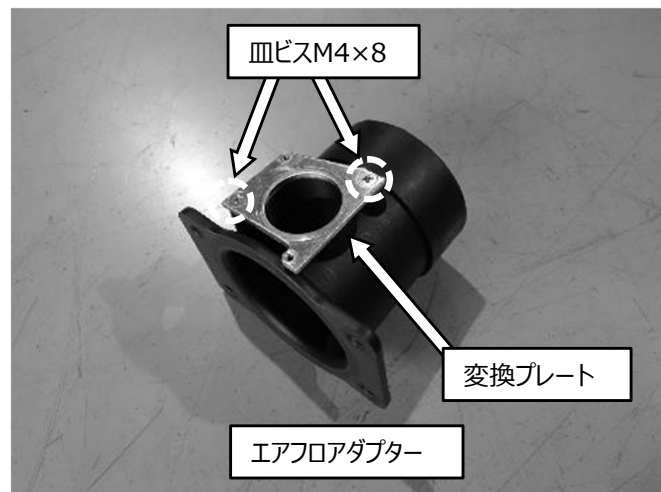

- 5) 図を参考にアダプターとアダプター Spacer、エアフロアダプターをボルトM6×20を使用して組み立てます。
 6) インシュレーターは突起の向きに注意して取り付けてください。ステーを図の位置にボルトM6×25を使用して仮組します。
 7) キット付属のM6×15を2個使用してヒートプレートを取り付けます。

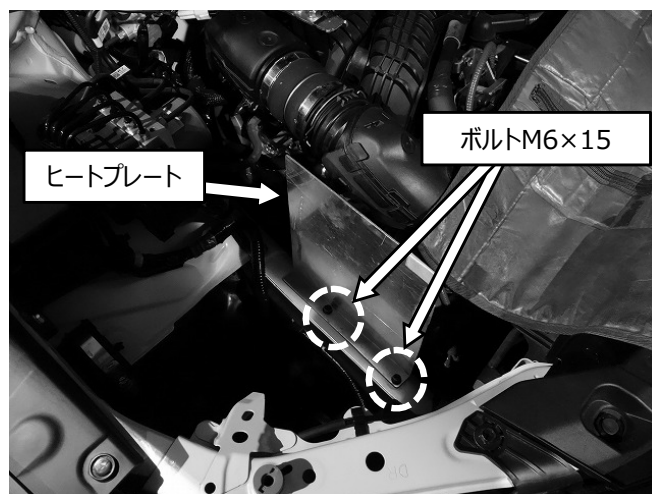
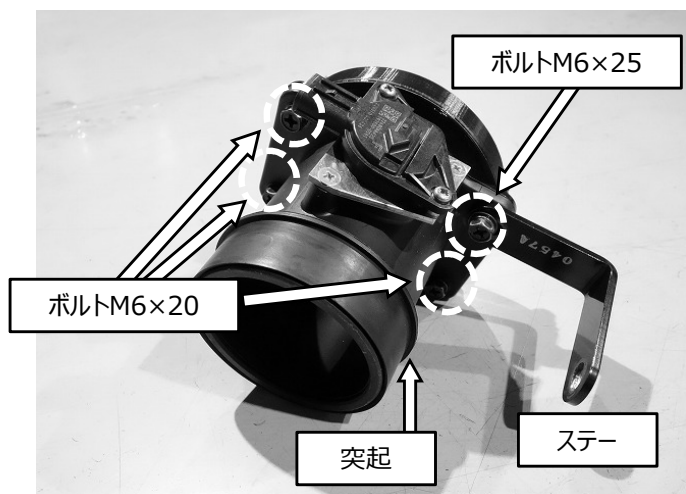

- 8) 前の手順で組み立てたエアフロアダプターを純正サクシオンホースに取り付け、図の位置にボルトM6×30、カラー、ナットM6を使用してステーを仮締めします。
 9) クリーナー本体を付属のホースバンドで仮組します。※図はヒートプレート非装着の状態となります。

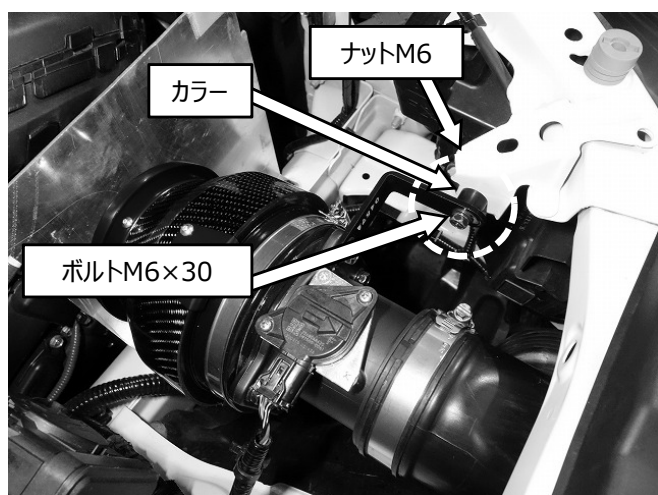

- 10) 各 부품の位置や干渉に問題が無ければ仮組・仮締めしている全てのボルト、ナット、バンドを締め付けてください。
 11) エアフロセンサーのコネクターを接続し、純正導入ダクトを装着します。導入ダクトとヒートプレートが干渉する箇所には付属の緑ゴムを取り付けて保護してください。

■最終確認及び注意事項

- ・ボルト類の締め忘れが無いか確認してください。
- ・エンジンを始動する前に、各部に干渉が無いか確認してください。
- ・エンジンを始動して、再度各部の干渉を確認してください。
- ・試走を行い異常が無いか確認してください。
- ・定期的に干渉や緩みが無いかの点検と増し締めを行ってください。
- ・エアクリーナー取り付け直後は、エアフロセンサー等の初期学習値が変わるため、エンジンがストールする場合があります。取り付け等に不備が無い確認後、再始動し学習させてください。
- ・万が一製品に不具合が合った際、検査や修理のため外した純正部品を一時的に使用していただく場合があります。外した純正部品は、捨てずに保管してください。

以上で作業は終了です。

■フィルターメンテナンスについて

- ・定期的にフィルターを取り外し、中性洗剤で洗浄してください。
- ※性能維持のために5000Kmごとの洗浄を推奨します。

保証書

この度は本製品をお買い上げ頂きありがとうございます。

本製品が正常な使用状態で、製造上の原因による故障が生じた場合、下記保証期間中において本状記載の保証規定に基づき無償で修理致します。

<input type="checkbox"/> 車種型式 (車検証に記載されています)	_____
<input type="checkbox"/> エンジン型式 (車検証に記載されています)	_____
<input type="checkbox"/> 登録年月日 (車検証に記載されています)	_____年 ____月 ____日
<input type="checkbox"/> 走行距離 (製品取付時の距離)	_____ km
<input type="checkbox"/> お客様名	_____ km
<input type="checkbox"/> お客様住所	_____
<input type="checkbox"/> お客様お電話番号	_____
<input type="checkbox"/> 販売店名	_____
<input type="checkbox"/> 商品購入日時	_____年 ____月 ____日
<input type="checkbox"/> 不具合内容	_____

保証規約

フィルターを除く部品に関して、ご購入から1年間において無償修理致しますので製品、本保証書及びご購入時のレシート(又は領収書)を持参の上、ご購入店にお申し出ください。

1. 下記の事項に該当した場合は有償です

- ・上記記載事項抜け及び所定事項を訂正した場合。
- ・本保証書及びレシートが無い場合。
- ・ユーザー様が直接弊社に持ち込んだ場合。
- ・弊社にて取り扱い不備によるものと判断させて頂いた場合。
- ・不当な改造や修理によって生じた故障や損傷がある場合。
- ・他の機器が原因で本製品に故障が生じた場合。
- ・購入後の経年変化及び消耗品の交換。
- ・日本国外で使用した場合。

2. 注意事項

- ・本製品が原因で生じた付随的損傷(エンジントラブル、その他事故)や自動車を使用出来なかった事による損失(電話代、レンタカー代、休業保証、商業損失)等については、一切の保証は致しかねます。
- ・本保証書は再発行致しません。

開発・製造・発売元 : 株式会社ブリッツ
 所在地 : 〒202-0023 東京都西東京市新町4-7-6
 連絡先 : 0422-60-2277

取扱説明書番号 26286-001

初版作製年月日 2025.2.21

BLITZ